

本品の取扱の前に、必ず本書をよく読んで内容を十分に理解してからご使用ください。  
 本書をお読みになった後は大切に保管してください。また、本品をゆずられる場合は、次に使用される方に本書も併せてお渡しください。

## INA394

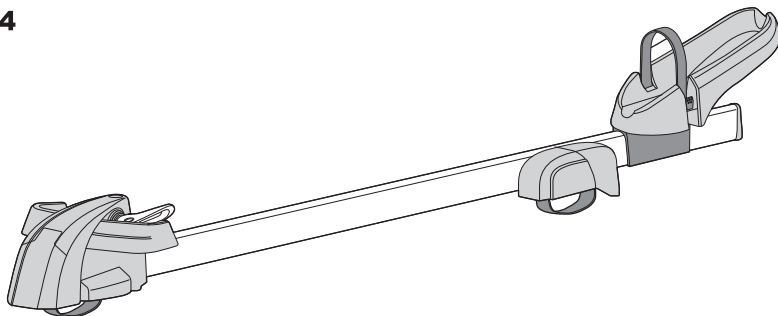

**⚠警告** 警告事項を守らないと、死亡や重傷に至る重大な事故を起こすおそれがあります。

- 本品を装着するベースキャリアについては、十分な強度があることを確認し、確実に取付けてください。
- ベースキャリアの前後間隔を600～1100mmに調整してください。
- 走行前に、ノブにユルミがないか確認してください。
- 本品を改造して使用しないでください。
- 適合サイクル以外のものを積載したり、1台のアタッチメントに2台以上のサイクルを積載することはしないでください。
- キャリア積載時は安全に走行してください。
- 走行時は必ずキーをロックしてください。

**⚠注意** 注意事項を守らないと、ケガを負ったり、物的損害が生じる場合があります。

- 本品は盗難防止ではありません。積載物を長時間放置しないでください。

## 部品内容

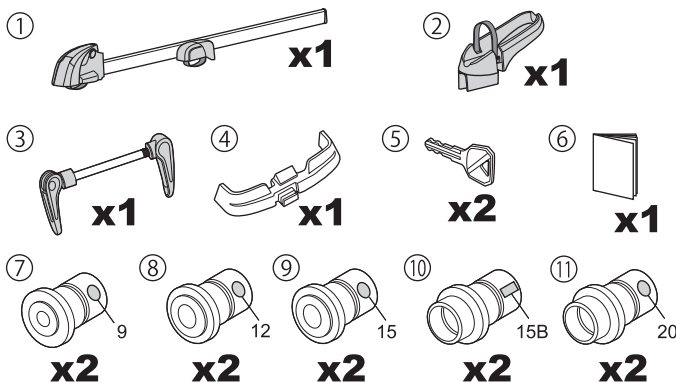

NO.	部品
①	本体
②	クレードル
③	クイックレバー-ASSY
④	QRガード
⑤	キー
⑥	取扱説明書(本書)
⑦	アダプター-Φ9mmx100
⑧	アダプター-Φ12mmx100
⑨	アダプター-Φ15mmx100
⑩	アダプター-Φ15mmx110
⑪	アダプター-Φ20mmx110

## 使用前の確認

本品はINNOベシックバー及び車両純正ベースキャリア（角型/クロスバー）に装着可能です。  
ベースキャリアに取付ける場合は、取扱説明書に従い確実に取付けてください。

### ■ クロスバー適合サイズ （車両純正ベースキャリア）

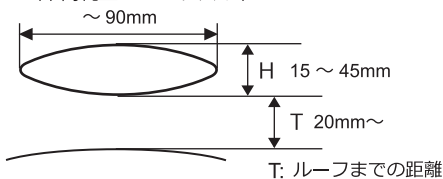

### ■ 取付必要幅

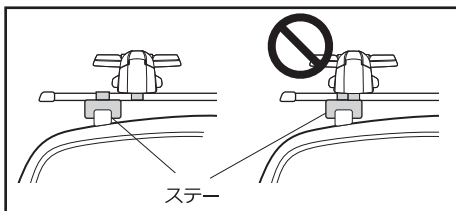
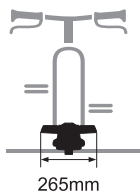

### ▲ 警告

本品を装着するベースキャリアについては、十分な強度があることを車両又はベースキャリアの取扱説明書で確認してください。  
万一、ベースキャリアの強度が不十分な場合は、取付けしないでください。  
ステーをまたいでの取付けはできません。

## 適合サイクル

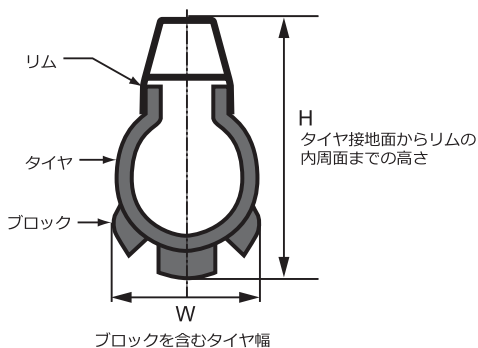

### ■ フロントハブタイプ

QR:Φ9mm

スルーアクスル : Φ12x100mm, Φ15x100mm,  
Φ15x110mm, Φ20x110mm

### ■ ホイールベース長 : ~1300mm

### ■ リアタイヤ・リムサイズ

W:~2.8 inch (72mm)

H:~85mm

## 警告

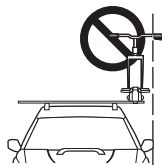

積載時にサイクルのハンドルが車幅より外に出ないようにアタッチメントを取付けてください。



走行前に必ずサイクル積載状態での高さを把握し、その高さより低い駐車場やトンネル等には進入しないでください。



積載するときは、必ずキーをロックしてください。

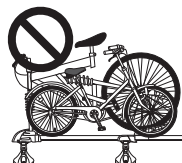

適合サイクル以外のものを積載したり、1台のアタッチメントに2台以上のサイクルを積載することはしないでください。



積載時には、サイクル収納ケースや防水シートを使用しないでください。



法定速度を守り、強風時や悪路では特に速度を落として走行してください。



法定速度を超えた連続高速走行や強風時の連続走行、悪路走行をすると、ノブナットやボルトのトルミにより自転車やアタッチメントが脱落し、後続車や人を事故に巻き込むおそれがあります。



洗車機にかけるときは、キャリアを外してください。誤ってキャリアを取付けたままで洗車機にかけた場合は必ずキャリアの取付状態を確認してください。

## 組立

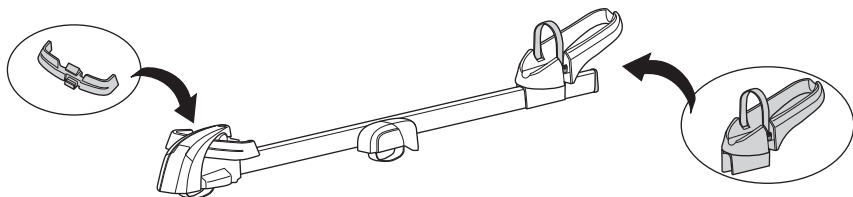

### 1 QR ガードの組立

①ロックを解除し、②QR ガードを「パチン」と音がするまで強く押し込み③QR ガードを倒す。

①

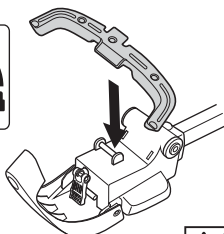

②

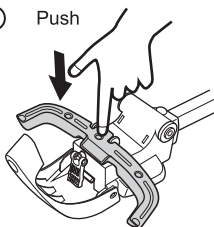

③

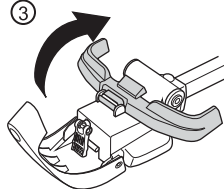

### 注意

QR ガードを倒すときに引っかかる場合は取付けを再度やり直してください。

## 2 クレードルの組立

- ①底面のロック部を押しながら②エンドキャップを外す。
- ③クレードルを取付ける。
- ④エンドキャップ取付ける。

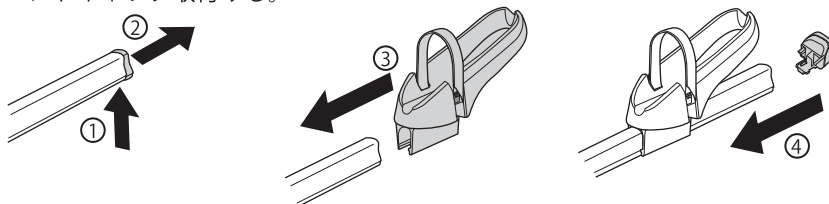

## 3 リア取付部の入替え

リア取付部は、本体の左側または右側にセットできます。車輛への取付位置を考慮し、必要であれば入替えてください。

- ①②エンドキャップを取外し、③ノブ 2 ヶ所をゆるめて、④⑤⑥⑦リア取付部を入替える。

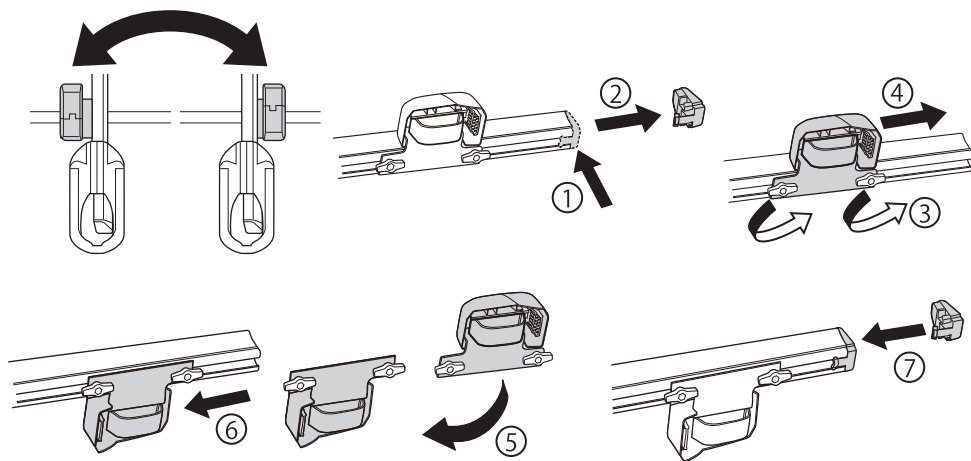

## 取付

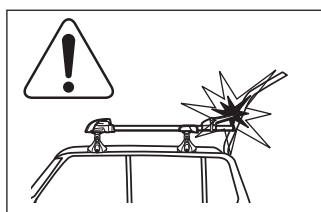
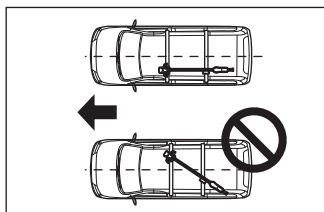
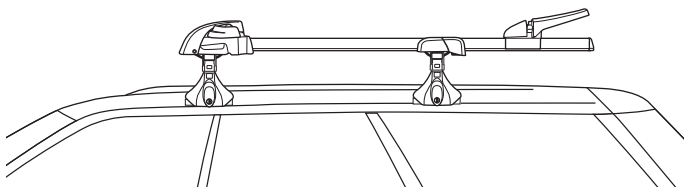

# 1 フロントカバー A を開けたまま、フロントカバー B 部を開ける。

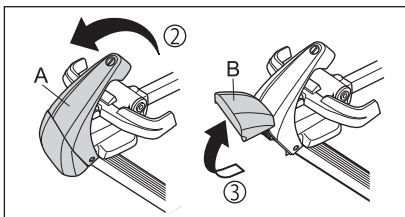
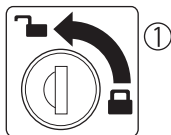

# 2 フロント部の▼三角マークをベースバーのセンターに合わせて取付ける。 ①ベルトをベースバーに回し、②フックに掛け、③ノブを締める。④フロントカバー B を閉め⑤フロントカバー A を閉める。

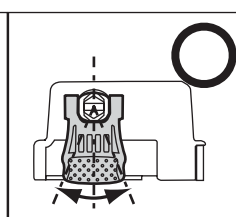
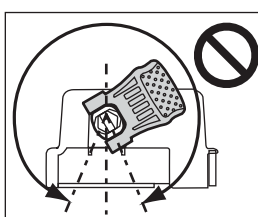
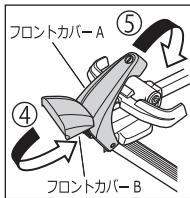
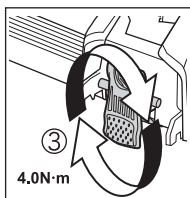
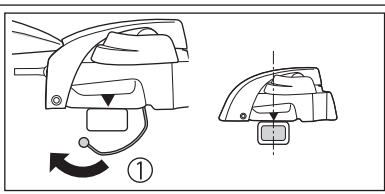
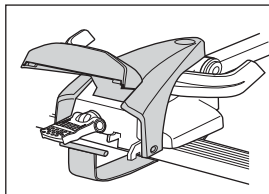

## 警告

取付部がなじむことで初期ユルミが発生します。走行前にユルミがないか確認し、必要に応じて増締めしてください。

# 3 ①リア取付部をベースバーのセンターに合わせ、②ノブ 2ヶ所を締める。 ③カバーを開け④ベルトをベースバーに回し、フックに掛ける。⑤ノブを締め⑥カバーを閉める。

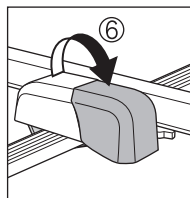
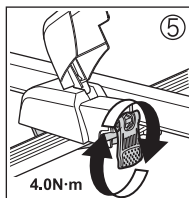
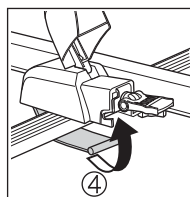
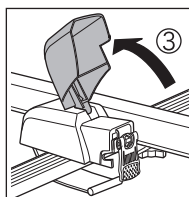
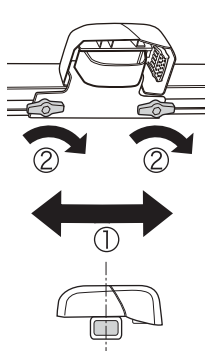

## 警告

取付部がなじむことで初期ユルミが発生します。走行前にユルミがないか確認し、必要に応じて増締めしてください。

## 取付確認

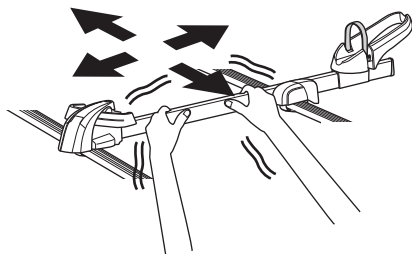

- 本品を前後左右にゆすり、がたつきのないことを確認する。  
がたつきがある場合は、増締めする。
- クルマの進行方向に平行に取付けてあることを確認する。
- 取付部センターがベースキャリアのセンターと一致していることを確認する。

## 積載方法

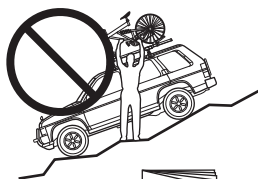
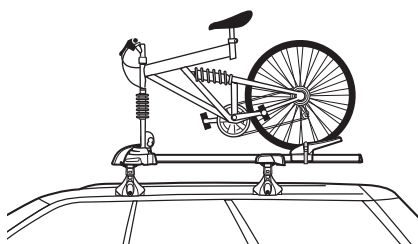

サイクルの積み降ろしは、安定した平らな場所で行ってください。



取付けの際は、自転車の取扱説明書を確認してください。

- 1** 積載する自転車に合うアダプターを取付ける。  
(①本体のボタンを押しながら、②アダプターを着脱してください。)

9mm 12mm 15mm 20mm

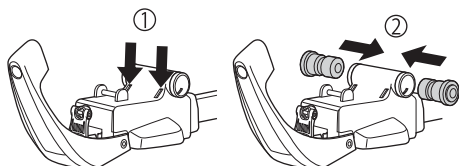

9mm



12mm

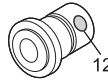

15mm

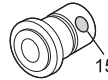

15mm

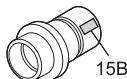

20mm



<9mm> クイックレバー ASSY を取付ける。

9mm

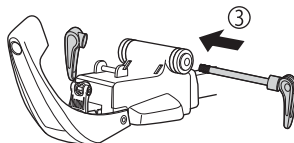
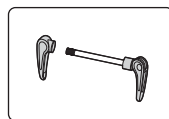

- 2** **9mm** フロントフォークを取付ける。①QR ガードを倒して②シャフトにフロントフォークをセットする。③クイックレバーのネジで幅を調整し、クイックレバーを倒して固定する。

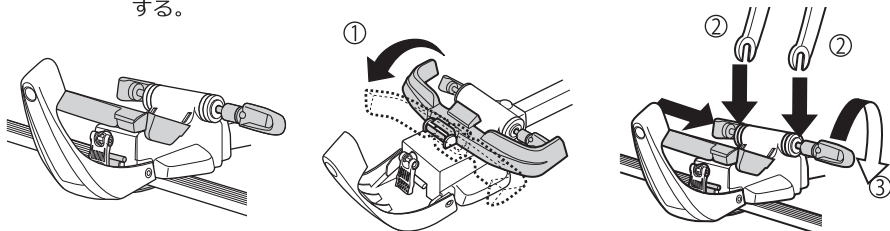

**12mm 15mm 20mm**

本品は自転車のスレーアックスルを使用して自転車を固定します。スレーアックスルの着脱については、自転車の取扱説明書に従い、指定のトルクで締め付けてください。

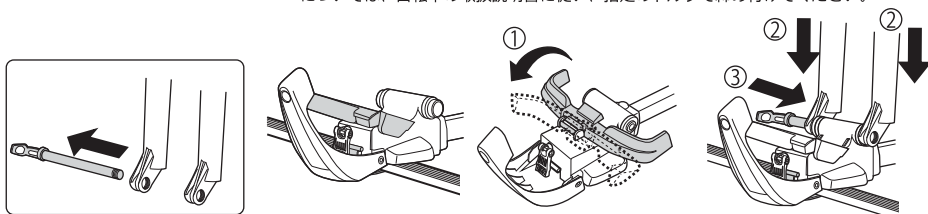

**△注意**

積載の際、自転車が脱落しないように注意してください。

- 3** タイヤに合わせて①クレードルの位置を調整する。

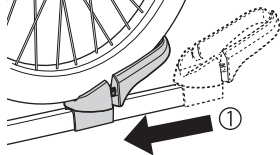

- 4** ②③ホイールベルトでタイヤを固定する。

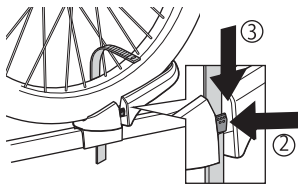

- 5** ④QR ガードをセットして、⑤フロントカバーを閉じ、⑥キーでロックする。

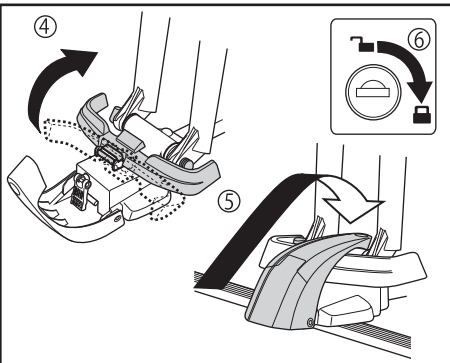

## 取付確認

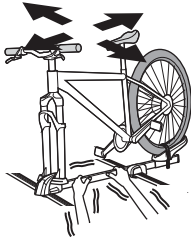

本品を前後左右にゆすり、本品及び自転車にがたつきのないことを確認する。がたつきがある場合は、増締めする。

## 日常のお手入れ・保管方法

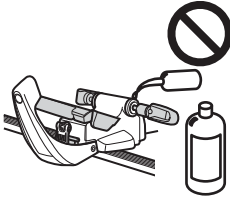

水で泥汚れを落とす。  
水を含ませ固く絞ったタオル  
で汚れを取除く。  
日陰でよく乾燥させる。

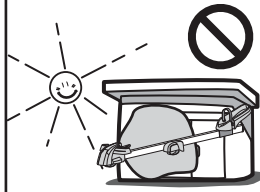

本品を保管する  
直射日光の当たらない乾燥  
した屋内に本品を保管す  
る。

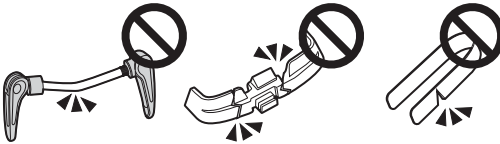

### 各部の点検をする

本品を清掃し、各部に異常がないかを点検する。変形、破損が見られた場合はご使用をやめ、交換してください。



## 補修パーツのご案内

本品には下記の純正補修パーツがあります。お求めの際は、キャリアを購入された販売店にパーツ品番またはパーツ名を指定してご注文ください。

### 参考

本品及び純正補修パーツの仕様と外観は改良のため予告なく変更することがあります。

エンドキャップ (1個)

ISP754

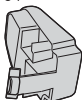

クレードル (1個)

ISP751

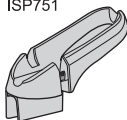

ホイールベルト (1本)

ISP975



クイックレバー ASSY (1個)

ISP752

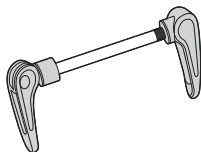

QR ガード (1個)

ISP753

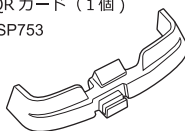

キー (1本)

※キー番号を確認してください。



アダプター 9mm (2個)

ISP755



アダプター 12mm (2個)

ISP1149



アダプター 15mm (2個)

ISP756

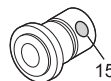

アダプター 15mm  
ブースト用 (2個)

ISP1150

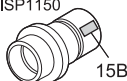

アダプター 20mm (2個)

ISP757



## お問い合わせ先

商品についてのお問い合わせ・補修パーツのご注文は、下記サービスセンターへお問い合わせください。なお、誤った取付けや使用、改造しての使用、台風等の天災による事故の責任は一切負いかねます。製品の仕様及び外観は改良のため予告なく変更することがあります。

株式会社 **カーメイト**

〒171-0051 東京都豊島区長崎 5-33-11

商品のお問い合わせ：カーメイトサービスセンター

TEL:03-5926-1212 FAX:03-5926-1218

ご購入者登録をしてアンケートに答えると  
抽選でプレゼントが当たる!

詳しくはWEBサイトをご覧ください。  
<https://www.carmate.co.jp/club/>  
フィーチャーフォンからは  
<http://mobile.carmate.co.jp/>



INNO  
品番:  
INA394